

Konumlandırıcı, uyumlu damper motorları LM..A-SR, NM..A-SR, SM..A-SR ve GM..A-SR

• Ray tipi montaj için



Teknik özellikler

Elektriksel özellikleri	Nominal besleme gerilimi	AC 24 V, 50/60 Hz DC 24 V
	Çalışma gerilim aralığı	AC/DC 19.2 ... 28.8 V
İşlevsel özellikleri	Güç tüketimi	0,3 W
	Kablo boyutlandırması	1 VA
	Çıkış gücü	Maks. 10 motora kadar
	Bağlantı	Klamens (maks. 4 mm ²)
	Kontrol sinyali Y	DC 2 ... 10 V @ maks. 0.5 mA (DC 0 ... 10 V klamensler kısa devre edilerek seçilebilir)
Güvenlik	Skala	0 ... 100%
	Koruma sınıfı	III Ekstra düşük voltaj
	Koruma derecesi	IP20
	EMC	89/336/EWG'ye uygun CE
	Çalışma türü	Tip 1 (EN 60730-1)
	Ortam sıcaklığı	-20 ... +50 °C
	Depolama sıcaklığı	-40 ... +80 °C
	Nem aralığı	EN 60730-1
Boyut / Ağırlık	Bakım	Bakım gerektirmez
	Boyutlar	Bak. «Boyutlar» sayfa 2
	Ağırlık	Yakl. 70 g

Emniyet notları



- Konumlandırıcı üretici tarafından onaylanmayan uygulamalarda kullanılmamalıdır. Özellikle uçak ve hava taşıma araçlarında kullanımı uygun değildir.
- Montaj eğitimli personel tarafından yapılmalıdır. Montaj sırasında ilgili tüm yönetmeliklere uyulmalıdır.
- Ürün sadece üretici tarafından açılabilir. Kullanıcı tarafından tamir edilebilecek hiç bir parçası yoktur.
- Ürün elektronik parçalar içermektedir. Evsel atık olarak çöpe atılamaz. Yerel yönetmeliklere uyulmalıdır.

Ürün özellikleri







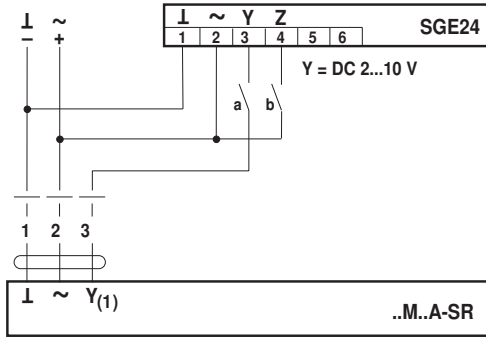

Uygulama	Konumlandırıcı oransal bir motorun uzaktan kumandası için veya oransal bir kontrol paneli çıkışına minimum çalışma sinyali eklemek için kullanılır. Kontrol aralığı damper motorunun % 0 ... 100 aralığını kapsar.
Geniş ayarlama aralığı	Konumlandırıcı elektrik beslemesini 1 ve 2 nolu klemenslerden alır. Ayar düğmesinin konumu DC 2...10 V veya DC 0...10 V aralığında bir kontrol sinyali üretir ve bu sayede motor %0 ... 100 konum aralığında ayarlanabilir.
Kolay seçim	5 ve 6 nolu klamensler körülerek çalışma aralığı DC 2...10 V yerine DC 0...10 V olarak seçilebilir.
Basit montaj	SGE 24 konumlandırıcı standart 35 mm ray montajına uygundur.

Elektrik bağlantıları

Kablo şemaları

Not
Güvenli bir trafo üzerinden besleyiniz.



a	b	Y
		0 %
		0 %
		0...100 %
		100 %

Boyutlar [mm]

Boyutlar

